

Generator de hidrogen și oxigen

Manual de utilizare

H₂

H₂

H₂

H₂

H₂

H₂

H₂

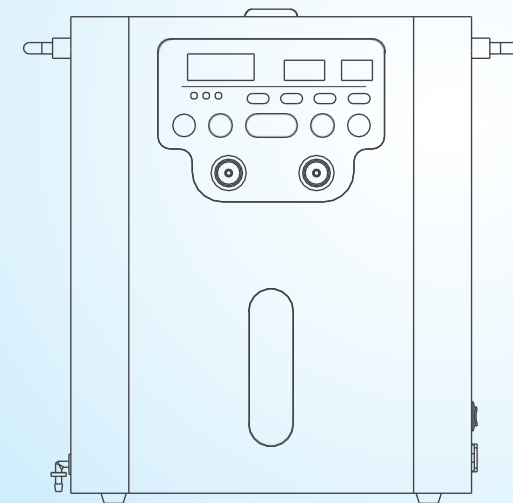

Vă rugăm să citiți cu atenție acest manual de utilizare înainte de utilizare și să îl păstrați în condiții bune. Imaginile sunt orientative. Vă rugăm să vă referiți la produsele achiziționate.

CUPRINS

Parametrii produsului	P01
Funcții și caracteristici	P01
Unitatea principală	P02
Lista de ambalare și perioada de	P03
garanție Schema panoului de	P03
control Funcționare	P09
	P12
Notă	P13
Siguranță	
Depanare Card	P14
de garanție	P15

Parametrii produsului

Denumirea produsului	Generator de hidrogen și oxigen
Model	GY-HX1800
Debit H2	1200 ml/min
Debit O2	600 ml/min
Putere nominală	500 W
Capacitate rezervor	2500 ml
Concentrația de hidrogen	99,996%
Presiune maximă	0,5 MPa
Putere de intrare	100-240 V c.a.
Dimensiuni produs	318*208*378 mm
Necesar de apă	Apă purificată sau distilată (TDS <5)

Funcții și caracteristici

- ① Debit de gaz H2 de 99,996%, inhalare de hidrogen de înaltă puritate.
- ② Debitul de H2 este de 1200 ml/min, iar cel de O2 este de 600 ml/min.
- ③ Funcția de testare a calității apei TDS este integrată în rezervorul de apă pentru a monitoriza calitatea apei.
- ④ Protecții inteligente împotriva „Rezervor plin”, „Nivel scăzut al apei”, „Supraîncălzire”, „Suprapresiune”.

Prezentarea produsului

Unitatea principală

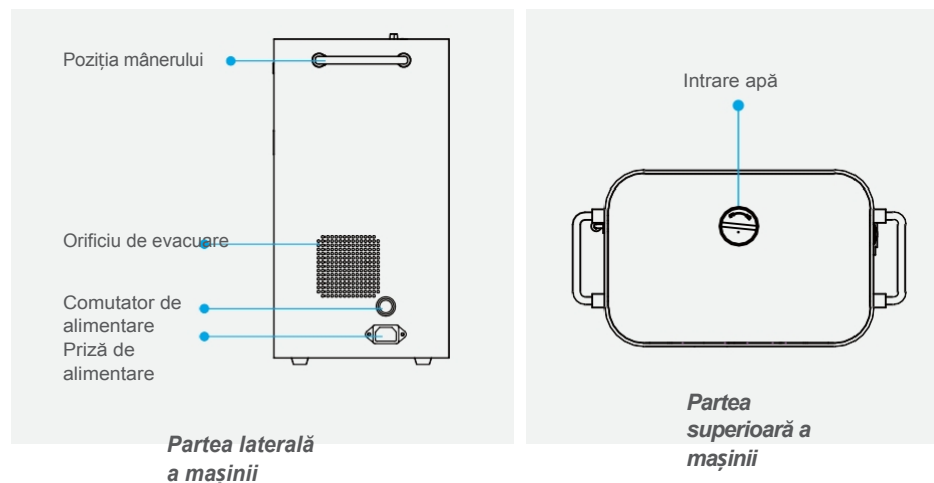
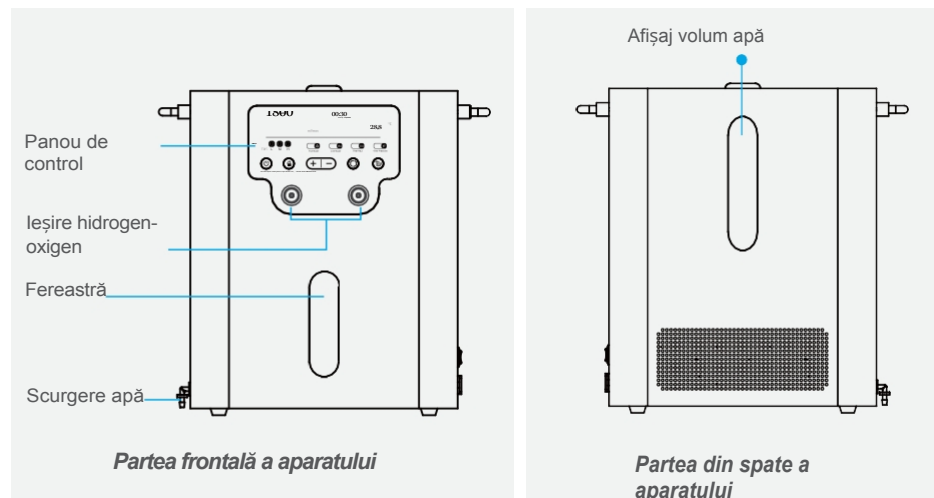

* Când utilizați generatorul de hidrogen, scoateți dopul din silicon și înlocuiți-l cu capacul din plastic. (Dopul din silicon servește doar pentru a preveni scurgerea apei de protecție în timpul transportului.)

* Schema este doar orientativă, iar produsul real are prioritate.

Lista de ambalare și perioada de garanție

Nr.	Accesoriu	Cantitate	Observație
1	Unitate principală	1 buc.	
2	Cablu de alimentare	1 buc.	
3	Canulă nazală	2 buc.	
4	Tub în Y pentru racordare H2 O2	1 buc.	
5	Țeavă de scurgere	1 buc.	
6	Manual de utilizare	1 buc.	
7	Recipient de colectare a apei	1 buc.	

Schema panoului de control

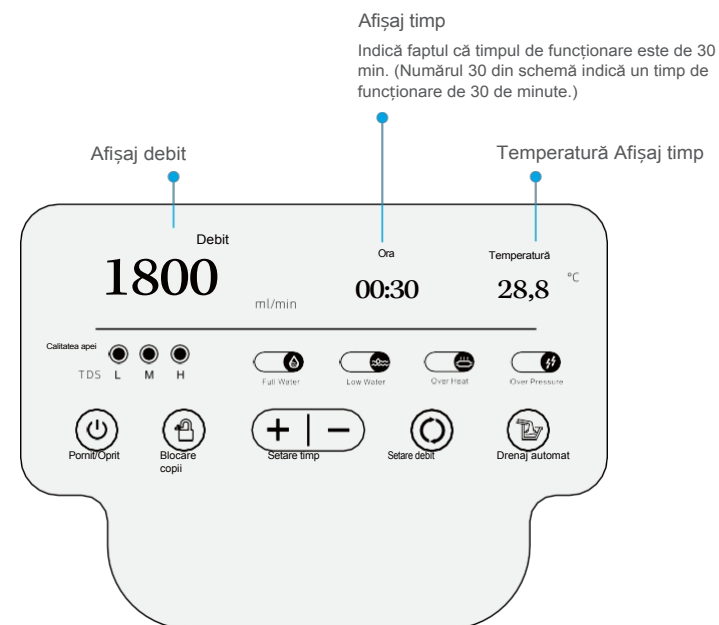

① Setarea timpului

Apăsați tasta „+” sau „-” pentru a seta durata de funcționare între 30 de minute și 8 ore

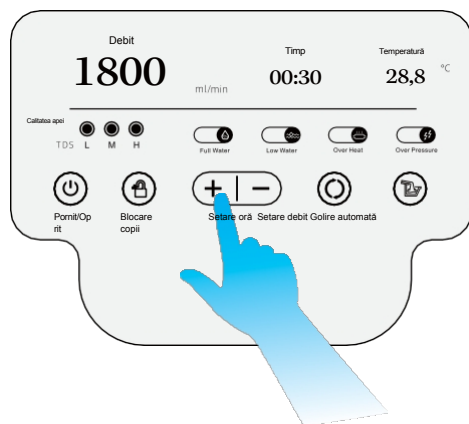

Afișaj temporizator

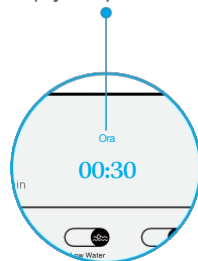

③ Rezervor plin

Când apa din rezervor depășește nivelul maxim, aparatul se oprește. Se aprinde indicatorul „Apă plină”, iar afișajul debitului indică „E4”.

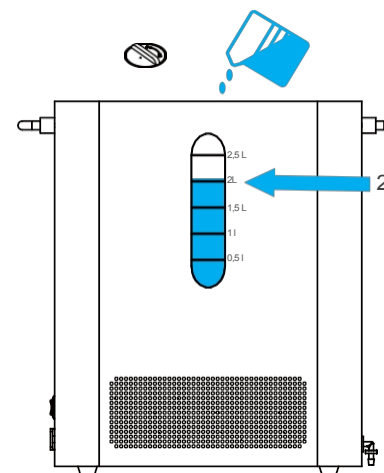

Pictograma „Apă plină” clipește

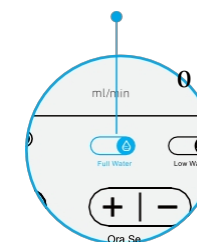

② Nivel scăzut al apei

Când nivelul apei din rezervor este sub nivelul minim, aparatul se va opri. Indicatorul „Nivel scăzut al apei” se va aprinde, iar afișajul debitului va indica „E1”.

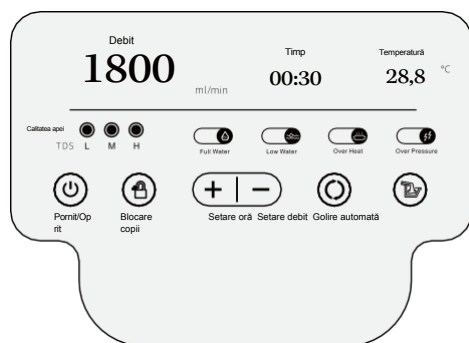

Pictograma „Nivel scăzut al apei” clipește

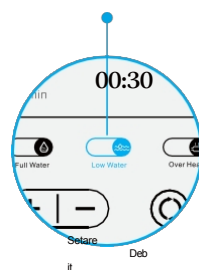

④ Suprapresiune

Când gazul se descarcă anormal și atinge o anumită presiune, aparatul va înceta să funcționeze. Indicatorul „Suprapresiune” se va aprinde, iar afișajul debitului va indica „E6”.

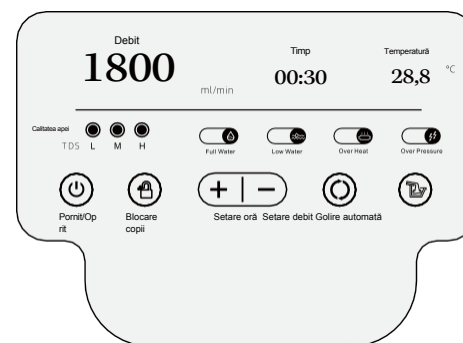

Pictograma „Presiune excesivă” clipește

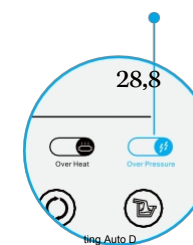

⑤ Supraîncălzire

Când temperatura electrolizorului este anormală, aparatul va înceta să funcționeze. Indicatorul „Supraîncălzire” se va aprinde, iar afișajul debitului va indica „E2”.

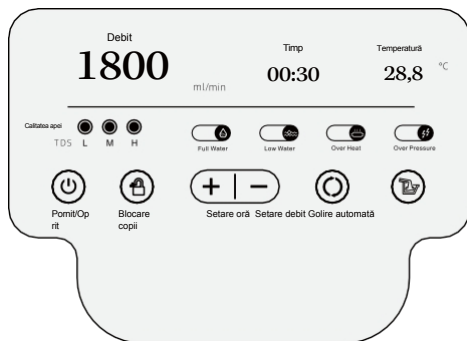

Pictograma „Supraîncălzire” clipește

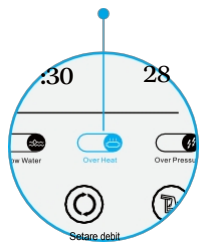

⑦ Instrucțiuni privind golirea automată

Când calitatea apei din rezervor este scăzută sau aparatul nu este utilizat o perioadă îndelungată, vă rugăm să goliți toată apa. Urmați acești pași pentru a goli apa.

Apăsați butonul „pornit/oprit” pentru a opri alimentarea cu energie.

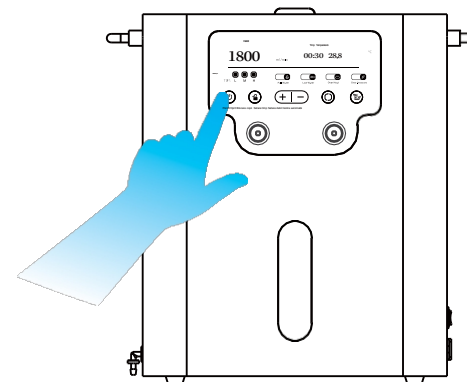

Ⓐ Calitatea apei TDS

În interiorul rezervorului de apă se află un detector al calității apei, iar calitatea apei este clasificată în scăzută (L), medie (M) și ridicată (H). Când calitatea apei este scăzută, aparatul va înceta să funcționeze. Indicatorul TDS „L” se va aprinde, iar afișajul debitului va indica „E3”.

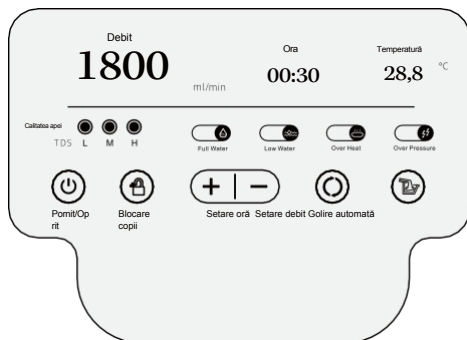

Calitatea apei TDS

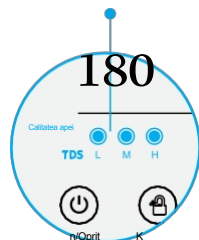

Pregătiți o găleată și conectați țeava de scurgere.

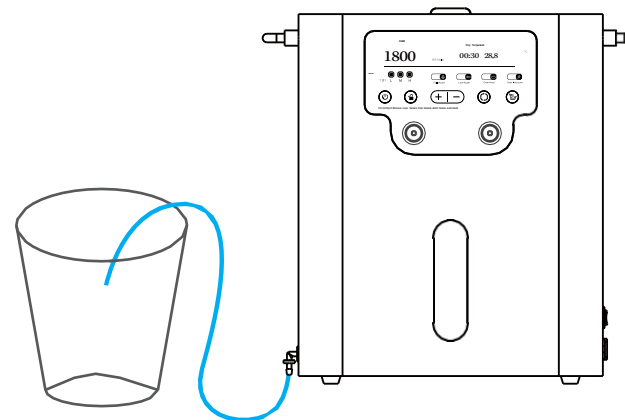

Apăsați lung pe „Auto Drain” și apa se va se va scurge automat.

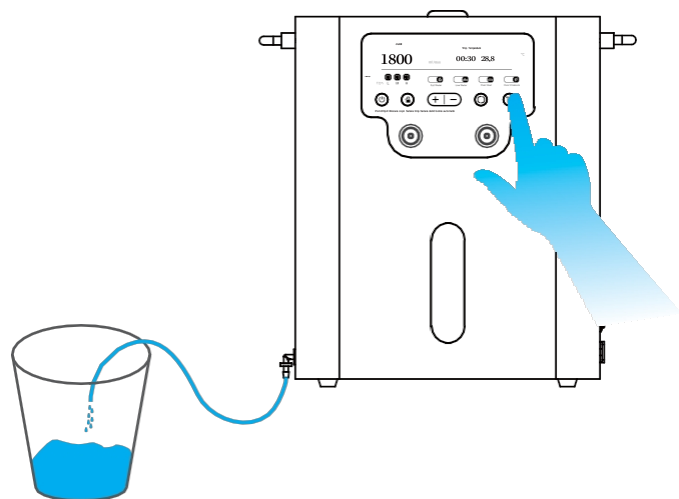

După ce s-a scurs toată apa, scoateți țeava de scurgere și repuneți capacul din silicon.

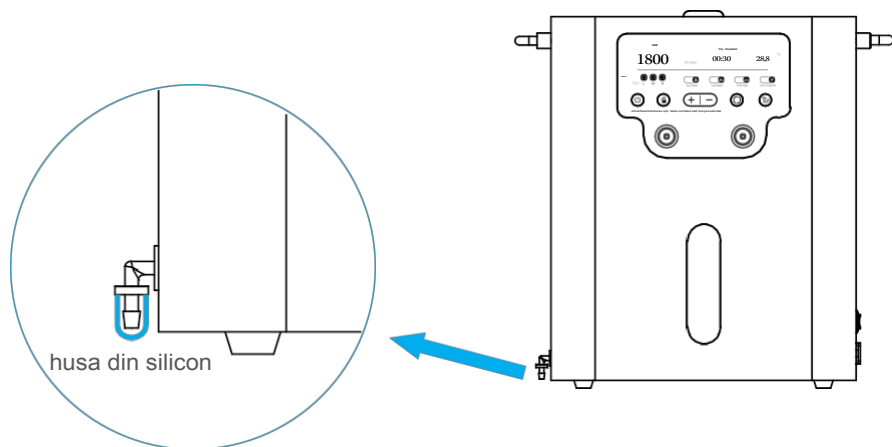

Funcționare

- 1 Deschideți capacul superior din plastic în sens invers acelor de ceasornic (Atenție: înlocuiți dopul din silicon cu acest capac din plastic, deoarece acesta are mici orificii de aerisire pentru a echilibra (presiunea din interiorul rezervorului de apă)

Deschideți capacul superior din plastic în sens invers acelor de ceasornic

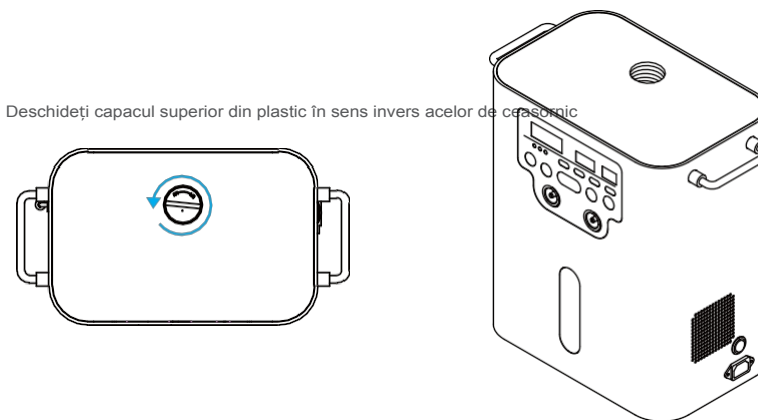

- 2 Adăugați aproximativ 1500-2000 ml de apă pură sau distilată în rezervorul de apă și strângeți capacul din plastic. Nivelul maxim al apei este de 2500 ml. (Atenție: vă rugăm să nu folosiți apă de izvor, apă minerală sau apă de la robinet, deoarece impuritățile sub formă de ioni metalici pot deteriora electrolizorul)

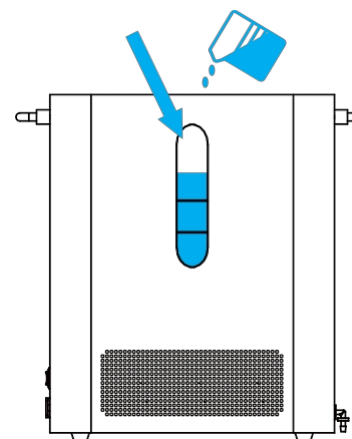

- ③ Conectați cablul de alimentare și porniți comutatorul de alimentare al aparatului.

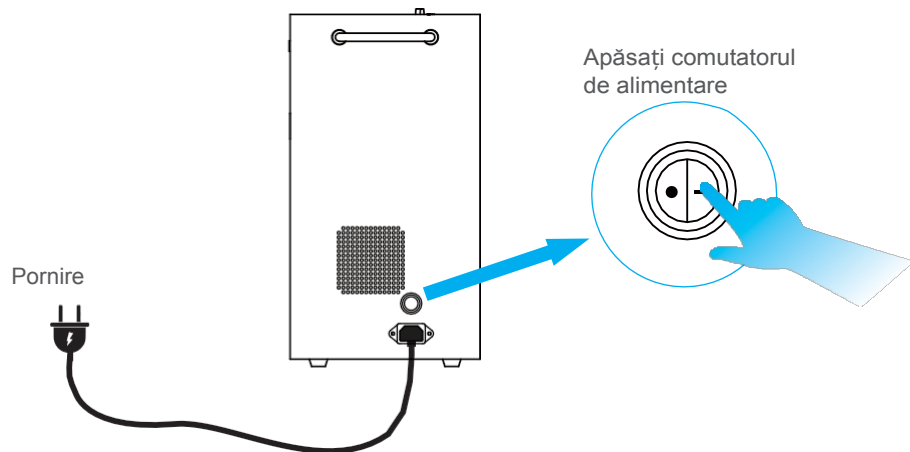

- ④ Conectați tubul canulei nazale așa cum se arată, asigurându-vă că nu există scurgeri de aer la fiecare conexiune. (Dacă este vorba de un aparat cu ieșiri multiple de hidrogen și oxigen, chiar dacă respirați un singur tip de gaz, celălalt orificiu de ieșire a gazului nu poate fi acoperit cu un capac de silicon.)

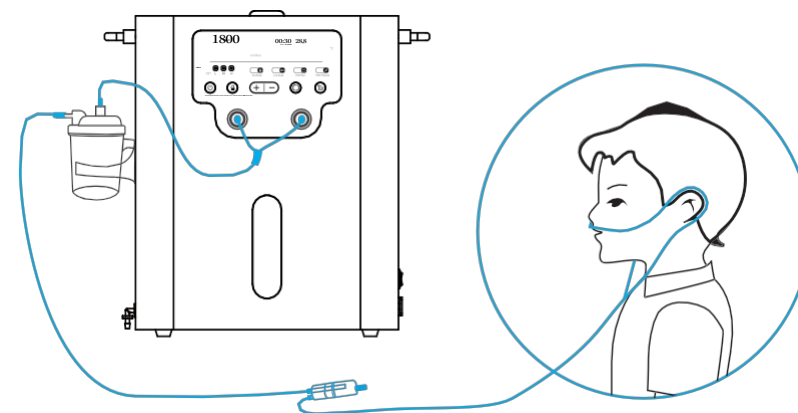
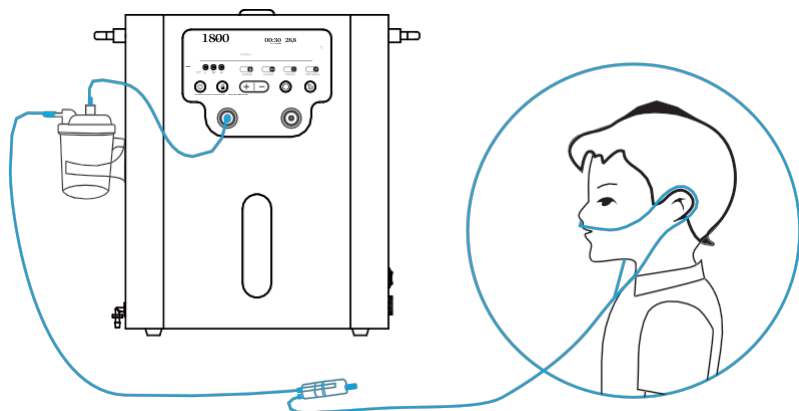

NOTĂ: Este interzisă utilizarea aceluiași tub de inhalare a hidrogenului pentru persoane diferite, pentru a preveni infecțiile încrucișate; se recomandă un tub pentru o persoană.

- ⑤ Apăsați butonul de pornire/oprire de pe panou, setați timpul și debitul, și vă puteți bucura de inhalarea de hidrogen. (În timpul funcționării normale a aparatului, puteți vedea bulele în fereastra aparatului. De asemenea, puteți introduce capătul nazal al canulei într-o ceașcă cu apă pentru a vedea dacă apar bule și pentru a confirma că debitul de gaz din canulă este normal.)

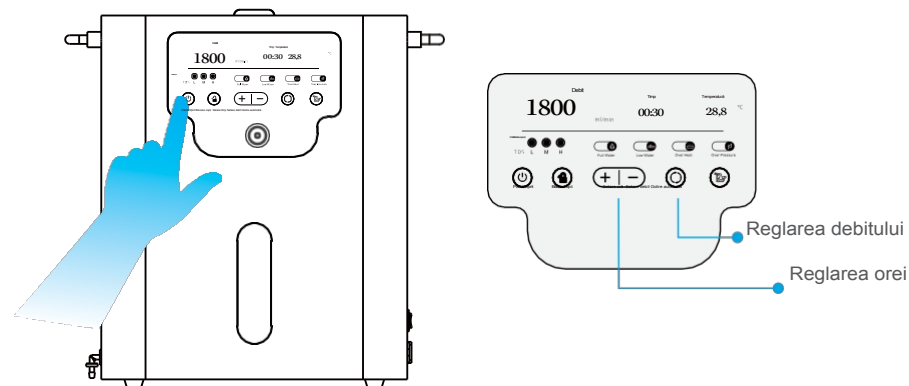

Notificare

- Vă rugăm să adăugați apă pură sau apă distilată; apa de calitate inferioară poate deteriora electrolizorul din interiorul aparatului.
- La prima utilizare, nu folosiți aparatul pentru tratamente de lungă durată. Se recomandă utilizarea timp de 30-60 de minute pe zi, iar apoi creșterea treptată a duratei tratamentului.
- Dacă vă simțiți inconfortabil, puteți reduce debitul și durata. Sau faceți o pauză de 1-2 zile înainte de a continua utilizarea.
- Dacă utilizați aparatul pentru o perioadă lungă de timp sau frecvent, apa trebuie schimbată frecvent, de obicei la 7-15 zile.
- Se recomandă înlocuirea canulei nazale cu una nouă la fiecare 2 luni sau la fiecare lună, dacă utilizați aparatul frecvent. De asemenea, puteți folosi apă clocotită pentru a înmuia canula în scopul dezinfectării.
- Când nu mai utilizați aparatul pentru o perioadă îndelungată, opriți comutatorul și deconectați cablul de alimentare. Vă rugăm, de asemenea, să goliți apa din interiorul aparatului.
- Toate ieșirile de gaz trebuie să rămână neobstruite atunci când utilizați aparatul, chiar dacă utilizați un singur tip de gaz. Dopul de pe partea superioară a rezervorului de apă al aparatului trebuie, de asemenea, înlocuit cu un capac din plastic.
- Vă rugăm să așezați aparatul într-un loc ventilat în interior atunci când îl utilizați, ferit de lumina directă a soarelui.

Siguranță

- ⊘ Țineți aparatul departe de foc, brichete, nu fumați și nu folosiți surse de flacără în timpul utilizării aparatului, pentru a evita pericolele.
- ⊘ Nu așezați aparatul în poziție orizontală sau cu capul în jos.
- ⊘ Nu așezați resturi lângă aparat pentru a preveni blocarea ieșirilor de gaz sau afectarea disipării căldurii aparatului.
- ⊘ Nu se recomandă utilizarea de grăsimi sau substanțe similare pe nicio parte a aparatului, pentru a evita contaminarea ieșirilor de gaz și a preveni pericolele.
- ⊘ Înainte de utilizare, vă rugăm să goliți apa din recipientul de colectare a apei pentru a evita pătrunderea excesivă a apei în nas.
- ⊘ Nu așezați obiecte pe aparat, în special lichide.
- ⊘ Reparațiile și dezasamblarea neautorizate sunt interzise.
- ⊘ Funcționarea continuă nu poate depăși 8 ore; vă rugăm să opriți aparatul după o utilizare îndelungată, pentru a prelungi durata de viață a acestuia.



NOTĂ:

Vă rugăm să utilizați apă pură sau apă distilată (TDS <5) și să înlocuiți apa o dată pe săptămână. Dacă aparatul este deteriorat din cauza utilizării unei ape care nu îndeplinește cerințele, compania nu va fi responsabilă pentru niciun fel de daune.

Depanare

Cod de eroare	Comportament anormal	Descrierea problemei și indicații de depanare
E1	Indicatorul de nivel scăzut al apei aprins, alarmă vocală, aparatul nu mai funcționează	Nivelul apei din rezervor este prea scăzut. Adăugați suficientă apă pură adecvată, apoi utilizați aparatul după ce indicatorul E1 se stinge. După ce ați adăugat suficientă apă până la 1500-2000 ml, opriți comutatorul de alimentare al aparatului, așteptați câteva secunde și porniți-l din nou pentru a elimina indicatorul E1.
E2	Indicatorul de supraîncălzire aprins, alarmă vocală, aparatul nu mai funcționează	Temperatura detectată a generatorului de hidrogen este mai mare de 65 de grade. Aparatul trebuie oprit și răcit înainte de a fi reutilizat.
E3	Se aprinde indicatorul de calitate scăzută a apei TDS, se aude o alarmă sonoră, aparatul nu mai funcționează	Calitatea apei nu îndeplinește cerințele. Goliți apa de calitate scăzută din rezervorul de apă. Adăugați suficientă apă pură sau apă distilată în rezervorul de apă, apoi încercați să utilizați aparatul. Dacă codul de eroare E3 nu poate fi eliminat, apăsați lung butoanele „pornit/oprit” și „tasta pentru copii” pentru a forța aparatul să funcționeze pentru o perioadă scurtă de timp, apoi goliți din nou rezervorul și înlocuiți apa cu apă proaspătă. (Funcționarea forțată a aparatului poate înlocui apa de calitate scăzută din interiorul electrolizorului.)
E4	Lumina de apă plină aprinsă, alarmă vocală, aparatul nu mai funcționează	Cantitatea de apă din rezervor este prea mare. Puteți aștepta câteva secunde pentru a vedea dacă indicatorul E4 se stinge automat. Dacă indicatorul E4 rămâne aprins, vă rugăm să scurgeți o parte din apă pentru a reduce nivelul apei, iar aparatul va funcționa normal.
E5	Temperatura apei este prea scăzută, alarmă vocală, aparatul nu mai funcționează	Apa pură din rezervor are o temperatură prea scăzută și, pentru a proteja electrolizorul, aparatul se oprește automat. Vă rugăm să mutați aparatul într-un loc cald din interior sau să înlocuiți apa cu apă la temperatura camerei.
E6	Indicatorul de suprapresiune este aprins, se aude o alarmă sonoră, aparatul nu mai funcționează	Gazul nu a ieșit corespunzător, ceea ce a dus la suprapresiune în interiorul aparatului. Vă rugăm să verificați dacă capacul din silicon al orificiului de ieșire a gazului a fost îndepărtat. Vă rugăm să verificați dacă canula nazală este îndoită sau înfundată.

Card de garanție

1. Prin prezenta garantăm că produsele achiziționate de clienți vor funcționa conform acestui manual de utilizare. Dacă apare vreo problemă în perioada de garanție, vom oferi asistență pentru repararea gratuită a acestora.
2. Vom oferi clienților servicii gratuite de întreținere și asistență tehnică. În cazul în care personalul de întreținere are nevoie de scheme și liste de piese, vă rugăm să ne contactați.
3. Dacă sursa de alimentare, electrodul sau alte piese prezintă probleme din cauza utilizării îndelungate, iar funcționarea normală a aparatului este afectată, vom percepe doar costurile materialelor.
4. După ce aparatul și-a depășit durata de viață, vă rugăm să eliminați accesoriile și ambalajul în conformitate cu cerințele departamentului local de protecție a mediului.
5. Vă rugăm să ne trimiteți piesa defectă sau aparatul la noi sau la distribuitorul local, astfel încât să vă putem ajuta imediat.

Garanție de doi ani pentru electrolizorul component principal, un an pentru întregul aparat.

Data achiziției: _____

Numele utilizatorului: _____

Adresa utilizatorului: _____

Număr de telefon utilizator: _____

Distribuitor: _____

Adresă: _____

Telefon: _____